

EUROPE® 2020

Die kompakte Kassettenmarkise

Ansicht der geschlossenen Markise



Ansicht der ausgefahren Markise



Gelenkarm mit Kette



16 cm breite Wandkonsole

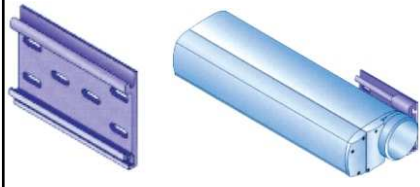

EUROPE 2020 Kassettenmarkise ist eine mit einfahrbaren Kettengelenkarmen dessen Höchstmaße eine Breite von 500 cm und eine Ausladung von 310 cm erreichen. Die äußerst rasche Wand- oder Deckenmontage erfolgt indem man die Markise an die bereits an die Wand oder an die Decke befestigten Konsolen einhakt. Die Markise besitzt eine MikroEinstellung, welche den hermetischen Verschluß der Fallstange und die perfekte Passung der Profile garantiert.

Wandmontage

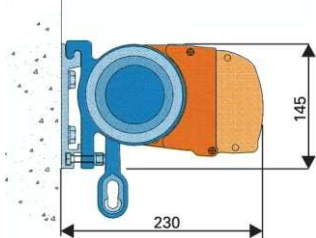

Standardkonsole

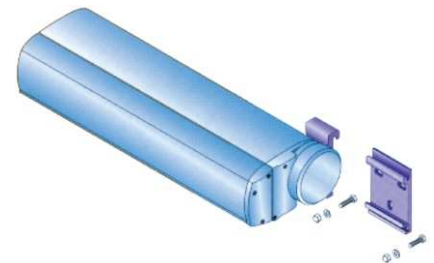

Neigung von 5-80°
verstellbar

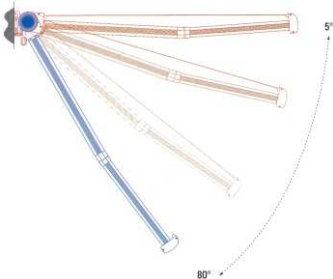

Im Zeichen der Zeit - die völlig neu entwickelte Kassettenmarkise **EUROPE 2020**. Durch das komplett geschlossene System ist diese Markise stets sauber und geschützt von Schmutz, sowie anderen Umwelteinflüssen. Regenablaufrinne im Ausfallprofil vorhanden. Aufgrund ihrer neuen und sanften Kontur paßt sich die **EUROPE 2020** ideal an vorhandene Montagesituationen an.

Wandkonsole

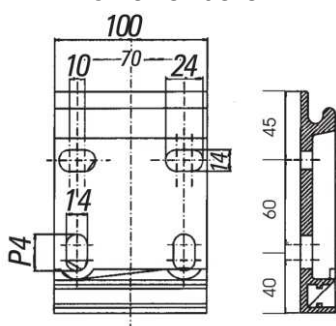

Dachsparrenhalter

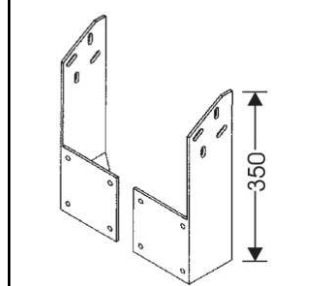

Deckenkonsole



Montageanleitung für Kassettenmarkise Typ EUROPE 2020

Wichtig : Eine Markise ist ein Sonnenschutz, kein Allwetterschutz. Sie ist bei aufkommenden Wind oder Sturm einzufahren, ebenso bei Regen (Gefahr der Wassersackbildung) und Schneefall.

Die Markise wird ohne Montagematerial geliefert. Der Monteur muss vor Ort die bauseitigen Befestigungsmöglichkeiten prüfen, um einen sicheren Halt für den Anbau der Markise zu gewährleisten. Die Wahl des Befestigungsmaterials muss nach den örtlichen Montageuntergrund erfolgen. Bei Befestigung mit Holzschrauben DIN 571-12 x100-St und Fischer-Dübeln S14 muss der Montageuntergrund min. Betongüte B25 entsprechen. Die Schrauben müssen dann min. Güteklasse 4,6 entsprechen und mit einem Drehmoment von 90 Nm festgezogen werden.

Hinweis für Kunden (Händler)

Komponenten dieser Markise entsprechen den einschlägigen Anforderungen und Regeln der Technik. Elektronische Bauelemente sind gemäss den Forderungen und Hinweisen (z.B. Verbindungskabel) der Lieferanten zu installieren. Die Montage des Gesamtsystems hat durch einen Fachmonteur zu erfolgen.

Achtung Lebensgefahr !

Die Arme stehen unter hoher Federspannung.

Benötigte Werkzeuge:

Schlagbohrmaschine
Hartmetallbohrer 10,14
Zentimetermass
Wasserwaage/Schlagschnur
Imbusschlüssel 3er/6er

Reihenfolge der Arbeitsschritte:

1. Befestigung der Wand-/Deckenkonsolen
2. nur bei Motorantrieb: Wanddurchführung für Kabel bohren
3. Markise einhängen
4. Neigung einstellen
5. Bei Motorantrieb: Elektroinstallation ausführen

1. Befestigung der Wand-/Deckenkonsolen

Die Konsolen der Kassette müssen stets an den Aussenseiten in Position der Armhalter befestigt werden. Jede Wandkonsole wird mit drei Befestigungsschrauben und entsprechenden Dübeln an der Wand befestigt (siehe Abb. 3). Die Konsolen müssen an der Wand fluchtend in Lot und in waage ausgerichtet sein. Unebenheiten des Montageuntergrundes müssen ausgeglichen werden (A). Wenn sich die Montage auf Grund von unterschiedlichen Mauerwerken als schwierig erweisen sollte, ist es ratsam speziell angefertigte längere Konsolen 160mm zu verwenden (B).

Montage der Deckenkonsolen (D)

Nach Montage der Deckenkonsolen, Wandkonsolen mit den drei beiliegenden Schrauben verbinden.

2. Wanddurchführung für Kabel bohren

(nur bei Motorantrieb)
Entsprechend der Seite des Kabelaustritts an der Markise, muss für die elektrische Zuleitung eine ca. 10mm Bohrung durch die Wand gebohrt werden.

3. Markise einhängen

Die Kassettenmarkise in die Konsolen einhängen und mit den Schrauben befestigen siehe Abb. 1 u. 2.

4. Neigung einstellen

Die Neigungseinstellung der Markise erfolgt direkt an den seitlich gelagerten Halterungen. Bitte dazu die Markise ausfahren.

- a) die Innensechskantschrauben mit einem 6er Schlüssel lösen
- b) mit der hinten unten befindlichen 6er Innensechskantschraube die gewünschte Neigung einstellen
- c) seitliche Innensechskantschrauben festziehen

5. bei Motorantrieb: Elektroinstallation ausführen

Achtung !

Der Elektroanschluss muss VDE-gerecht vom Fachpersonal durchgeführt werden. Das betreiben der Markise mit E-Motorantrieb über eine Steckdose ist nicht statthaft! Der verwendete Markisenschalter muss in Auf- und Abrichtung gegenseitig verriegelt sein, andernfalls geht die Endlagenprogrammierung verloren. Die Ein- und Ausfahrbegrenzung ist werkseitig eingestellt. Änderungen können direkt am Motor entsprechend der mitgelieferten Anleitung vorgenommen werden. Elektrische Leitung gemäss beiliegendem Schaltplan anschliessen



Montageanleitung Kassettenmarkise EUROPE 2020

Montage der Konsolen

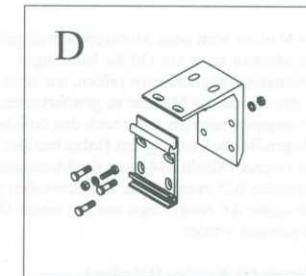
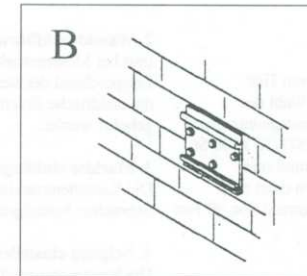
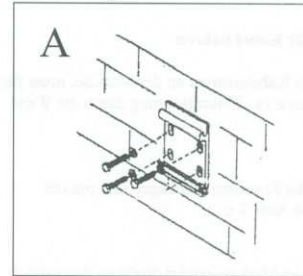

Einhängen der Markise

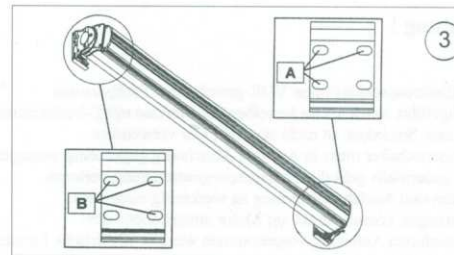
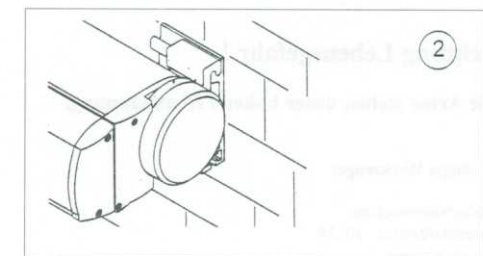
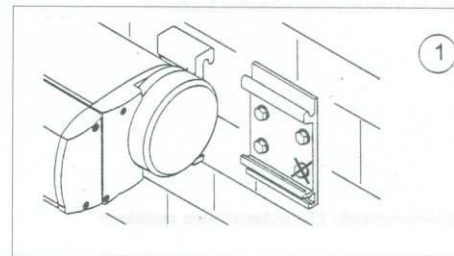

Die Position der Bohrungen ist in der Abbildung 3 dargestellt. Für die rechte Konsole die Bohrung (A) benutzen, für die linke Konsole die Bohrungen (B) benutzen.

Immer drei Löcher zur Befestigung der Bügel benutzen. (Ein Loch bleibt frei, da es vom Kassettenhalter verdeckt wird.)

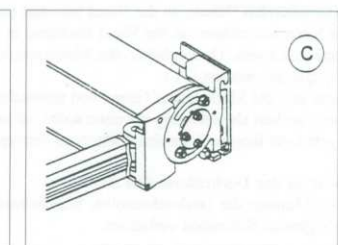
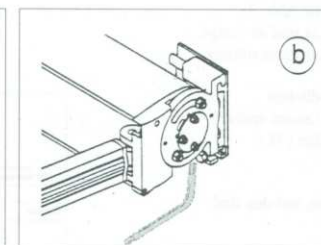
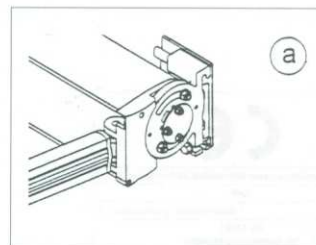

M0024-11A5PL-08032010